

# 300平面灯



## 产品特性

1. 采用铝合金结构，外观精致，散热效果好。
2. 内置恒流驱动，高效，稳定。
3. 采用贴片LED作为光源，光效高、寿命长。
4. 响应时间快，LED的响应时间为秒级。
5. 环保，没有重金属和有害气体。
6. 节能，比传统荧光灯节能65%。
7. 没有频闪，启动快，光线柔和，保护眼睛。
8. 非常适用需要自动开启和关闭照明的区域，省电。

## 适应范围

用于工作操作站、设备操作台照明和低间隔照明

## 照度图

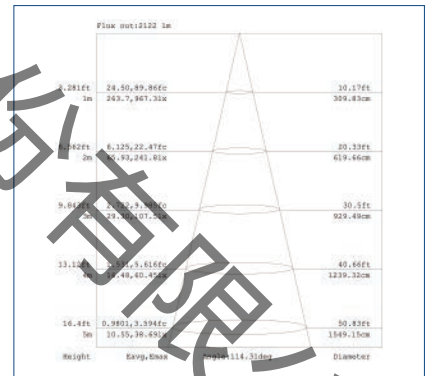
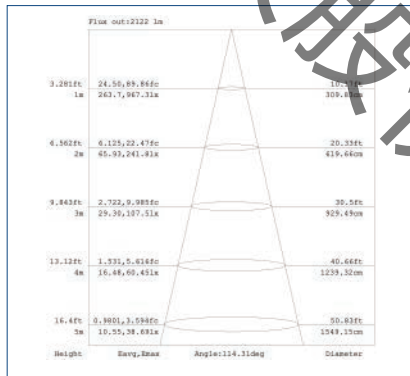
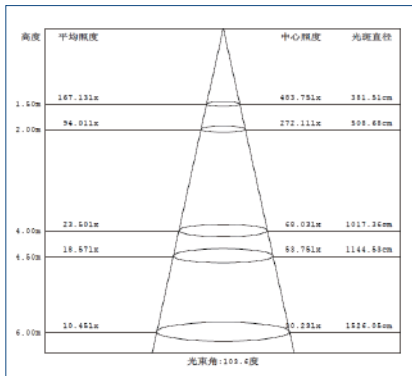

## 部分配光曲线

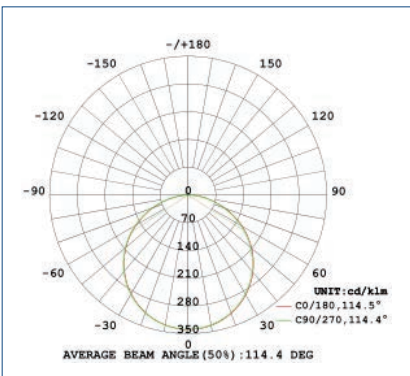
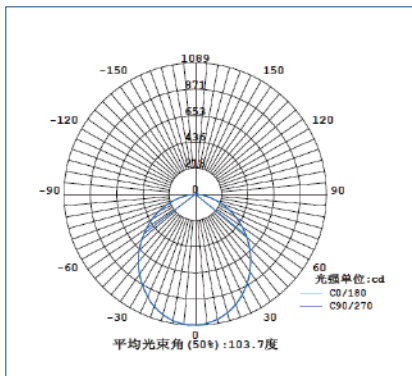

## 技术参数

型号	功率 (W)	尺寸 (宽x长度/mm)	光通量 (LM)	光效(lm/w)
WD-PM-S35W-X	35	300 x 1200	3150 - 3850	90 - 110
WD-PM-S40W-X	40	300 x 1200	3600 - 4400	90 - 110
WD-PM-S45W-X	45	300 x 1200	4050 - 4950	90 - 110
WD-PM-S50W-X	50	300 x 1200	4500 - 5500	90 - 110

  

电压	色温	材质	灯体颜色	环境温度	显指	功率因数
AC100-240V/50-60Hz	5000-6000k	铝型材+PC扩散板	铝合金本色	-20 ~50	Ra>80	Pf>0.95

## 安装示意图

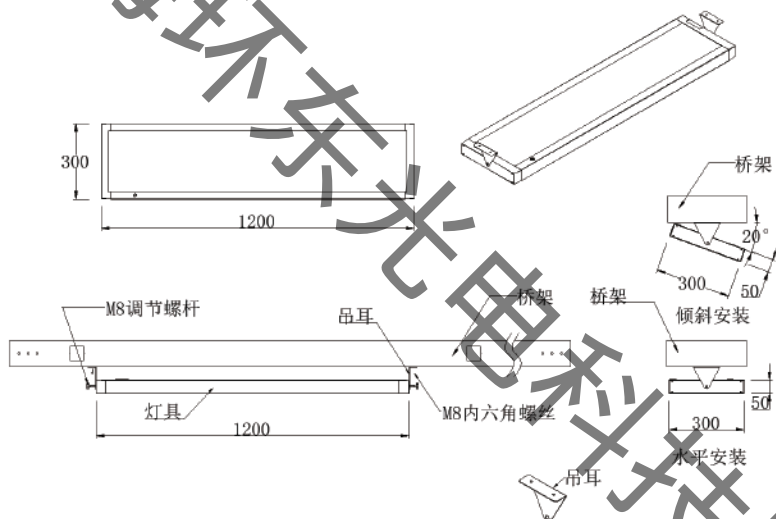

## 安装接线说明

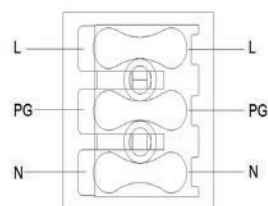

使用过程中若有异常请与我司联系，不可随意拆开此产品，否则不作保修；  
 安装前先切断原线路电源；  
 非专业人士不可自行拆装；

## 工程案例



联合电子“芜湖”有限公司



科宁化工有限公司